

Varenummer: 439500055

Beskrivelse: Rota-fix spændelement F55x85
Stål

Note: Lang byggeform, lavt fladetryk. Overfører meget høje momenter. Selvcentrerende.

Mål

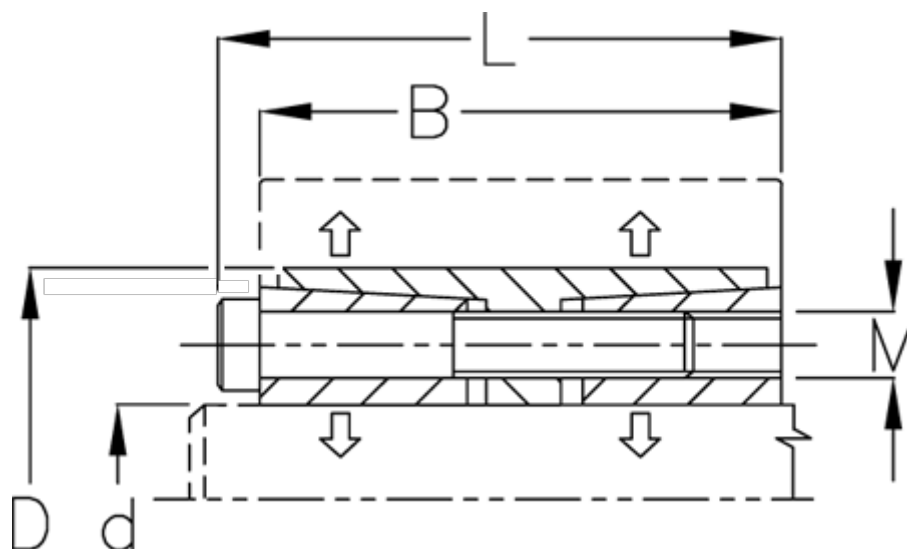

B mm	= 62
d H8 mm	= 55
D mm	= 85
F kN aksialkraft	= 140.0
L mm	= 70
M mm	= M8
Overfladeruhed	= R? ? 3.2 μ m
P N/mm ² fladetryk på aksel/nav	= 80

T Nm drejningsmoment	= 4000
Tolerance	= Aksel h8, Nav H8
Ts Nm boltetilspændingsmoment	= 41.0